

4b OX



Quello che non c'era.

Edizione 2019



4box. Quello che non c'era.

4box propone un'ampia gamma di soluzioni moderne che **rivoluzionano** il mondo di **prese elettriche** e di **comandi**.

Prodotti diffusi e di utilizzo quotidiano, vengono rinnovati e migliorati nelle loro funzionalità dalle menti brillanti dell'**azienda italiana**, grazie a idee semplici ma geniali. Migliaia di installatori si affidano alla professionalità del marchio **4box** scegliendo i suoi **prodotti innovativi** che rendono l'installazione un processo facile, veloce e sicuro.

Prodotti come **Side**, **Hide** e **Wide** sono brevetti che rappresentano l'unica vera evoluzione della presa elettrica. Da oltre un secolo a questa parte, nessuno ci era mai riuscito. Al fianco di questi, **4box** vanta prodotti innovativi come **USB 2.4**, **PowerBag**, **Bitappo** e **Uniko**, il nuovo comando geniale e pratico, dall'installazione facilitata.

Passione, ingegno e competenza di fondatori e soci sono il capitale più prezioso di **4Box**; l'unicità di ogni prodotto e la genialità di ogni soluzione sono i testimoni più sinceri della sola, vera missione aziendale: **innovare**, sempre.

side

(p.2)



Bitappo

(p.10)



Titappo

(p.14)



Uniko

(p.16)



USB 2.1 & 2.4

(p.22)



Power
RICARICATUTTO BAG

(p.26)



wide

(p.28)



HIDE

(p.36)



S

side



Side apre nuove possibilità.

Grazie a Side è possibile dire addio agli adattatori, perché in soli due moduli si può disporre della funzionalità di due frutti: una presa schuko oppure due prese bipasso. Side è disponibile per le serie civili più diffuse.

3 PRESE
IN UNA
1 schuko o 2 bipasso

X LE SERIE CIVILI
PIÙ DIFFUSE

BTICINO® // Axolute™, Livinglight™, Matix™, Matix Magic™, contenitori Idrobox™

VIMAR® // Eikon™, Arkè™, Plana™, contenitori Isozet™

GEWISS® // Chorus™, System™, contenitori Combi™





Tre per uno? Fa sempre uno.

Un frutto che racchiude una presa schuko o due bipasso.
Un nuovo, rivoluzionario concetto di multipresa per dire
basta agli adattatori.

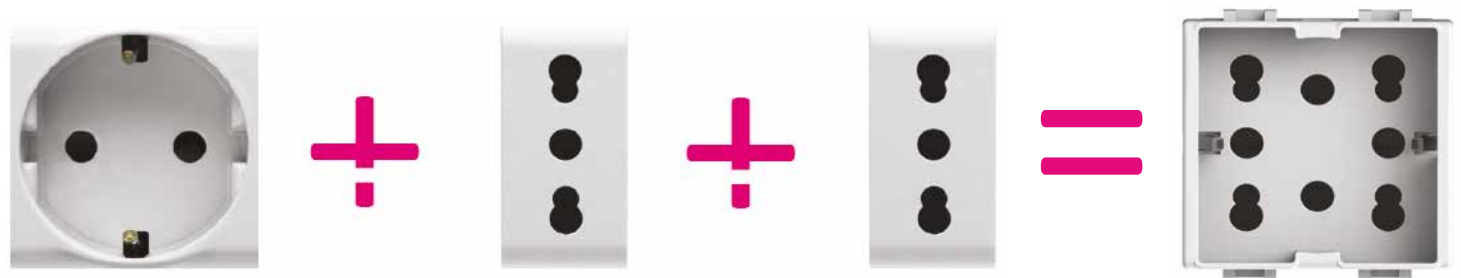

Un concentrato di ingegno e creatività.

Side è una delle più grandi rivoluzioni
di 4box. Nasce da un'idea semplice
che porta a un grande risultato:
ottenere in un unico frutto
la funzionalità di tre frutti distinti.



X SIDE PER PANNELLO

Side Pannello è la presa che non ha bisogno né di telai per l'installazione né di placche per completare il punto presa. Ideale per postazioni di lavoro, mobili per ufficio, pannelli rack e carrozze ferroviarie.



X HIDE

Innova al massimo // Side è disponibile anche con Hide per completare la rivoluzione nel campo elettrico.



X GARAGE CANTINA ESTERNO

Side è disponibile anche con contenitori IP40 e IP55 per dare più funzionalità e versatilità anche in quegli ambienti in cui per normativa si utilizzano apparecchi di questo tipo. Con Side non c'è bisogno di adattatori per collegare bidoni aspiratutto, idropulitrici, tosaerba, compressori o semplici elettrodomestici. Tutto con un'unica presa, nella massima sicurezza e nel rispetto delle normative vigenti.

side
IP40



side
IP55



side

Catalogo.



Per la tua
serie civile.

Side è compatibile con le più diffuse serie civili. A lato l'elenco dei codici d'ordine dei modelli attualmente disponibili.

Side compatibile con Bticino®



4B.AM.H21
SIDE PER BTICINO®
MATIX™ BIANCA



4B.A.H21
SIDE PER BTICINO®
MATIX MAGIC™ AVORIO



4B.AMR.H21
SIDE PER BTICINO®
MATIX™ ROSSA



4B.N.H21
SIDE PER BTICINO®
LIVINGLIGHT™ BIANCA



4B.L.H21
SIDE PER BTICINO®
LIVINGLIGHT™ ANTRACITE



4B.NT.H21
SIDE PER BTICINO®
LIVINGLIGHT™ TECH



4B.LR.H21
SIDE PER BTICINO®
LIVINGLIGHT™ ROSSA



4B.HD.H21*
SIDE PER BTICINO®
AXOLUTE™ BIANCA



4B.HS.H21*
SIDE PER BTICINO®
AXOLUTE™ ANTRACITE



4B.HC.H21*
SIDE PER BTICINO®
AXOLUTE™ TECH



4B.HR.H21*
SIDE PER BTICINO®
AXOLUTE™ ROSSA

Side compatibile con Gewiss®



4B.G20.H21
SIDE PER GEWISS®
SYSTEM™ BIANCA



4B.G20R.H21
SIDE PER GEWISS®
SYSTEM™ ROSSA



4B.G10.H21
SIDE PER GEWISS®
CHORUS™ BIANCA



4B.G12.H21
SIDE PER GEWISS®
CHORUS™ NERA



4B.G14.H21
SIDE PER GEWISS®
CHORUS™ TITANIO

Side compatibile con Vimar®



4B.V14.H21
SIDE PER VIMAR®
PLANA™ BIANCA



4B.V14SL.H21
SIDE PER VIMAR®
PLANA™ SILVER

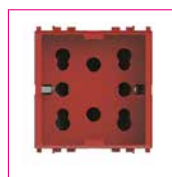

4B.V14R.H21
SIDE PER VIMAR®
PLANA™ ROSSA



4B.V19B.H21
SIDE PER VIMAR®
ARKÈ™ BIANCA



4B.V19.H21
SIDE PER VIMAR®
ARKÈ™ GRIGIA



4B.V19R.H21
SIDE PER VIMAR®
ARKÈ™ ROSSA

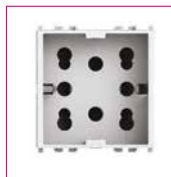

4B.V20B.H21
SIDE PER VIMAR®
EIKON™ BIANCA



4B.V20.H21
SIDE PER VIMAR®
EIKON™ GRIGIA

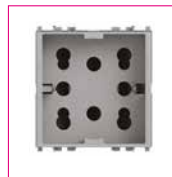

4B.V20N.H21
SIDE PER VIMAR®
EIKON™ NEXT



4B.V20R.H21
SIDE PER VIMAR®
EIKON™ ROSSA

Catalogo.

Side Pannello



4B.SP.BN
SIDE PER PANNELLO
BIANCA



4B.SP.AN
SIDE PER PANNELLO
ANTRACITE

Side IP40 e IP55



4B.IP40.H21
CONTENITORE IP40 2 MODULI
COMPLETO DI PRESA SIDE



4B.IP55.H21
CONTENITORE IP55 2 MODULI
COMPLETO DI PRESA SIDE

Quattro prese in una.

1 schuko e 1 bipasso o 3 bipasso

Una presa schuko o tre bipasso in soli tre moduli, con la bipasso disponibile anche a schuko inserita. Ideale per cablaggi dedicati e prese comandate.

4 PRESE
IN UNA

SIDE UNIKA

Gli inventori di Side hanno progettato una presa rivoluzionaria nel suo genere: Side Unika. Il nuovo punto presa è pratico, comodo e compatibile con le principali serie civili. Competitiva anche nel prezzo.

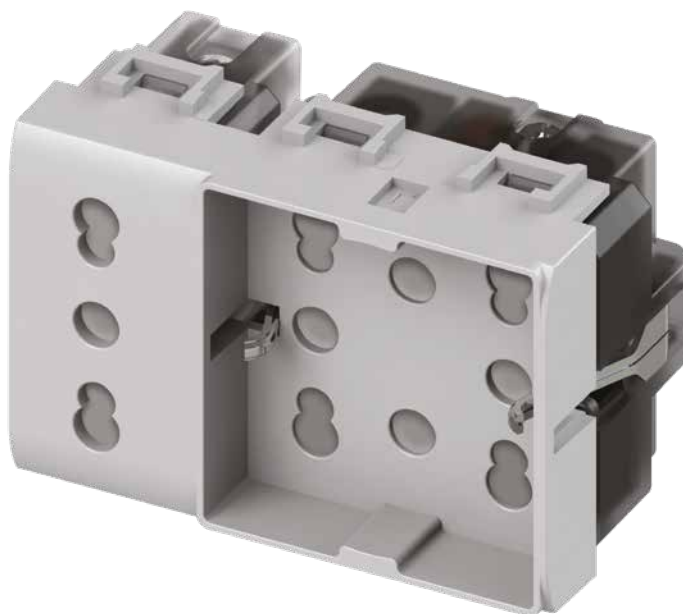

Catalogo.



Side Unika XL compatibile con Bticino®



4B.AM.H21.XL
SIDE UNIKA XL PER BTICINO®
MATIX™ BIANCA



4B.N.H21.XL
SIDE UNIKA XL PER BTICINO®
LIVINGLIGHT™ BIANCA



4B.L.H21.XL
SIDE UNIKA XL PER BTICINO®
LIVINGLIGHT™ ANTRACITE



4B.NT.H21.XL
SIDE UNIKA XL PER BTICINO®
LIVINGLIGHT™ TECH

Side Unika XL compatibile con Vimar®



4B.V14.H21.XL
SIDE UNIKA XL PER VIMAR®
PLANA™ BIANCA



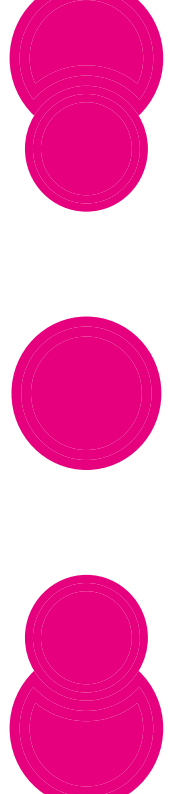
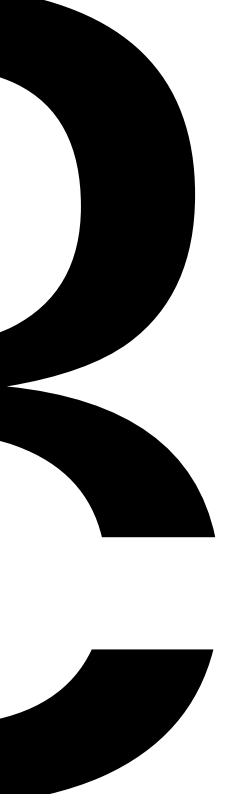

Bitappo

La **soluzione** più semplice e innovativa per il **punto presa**.

Una soluzione pronta all'uso.

Bitappo è l'innovativa soluzione di 4box pensata per semplificare e velocizzare il lavoro dell'installatore. Una presa da 10/16 A e 2 copriferro pronti per essere installati. All'occorrenza i copriferro si possono rimuovere per comporre un punto presa ogni volta diverso a seconda delle necessità.





X SCEGLI STACCA INSTALLA

Bitappo è nata per semplificare e velocizzare il tuo lavoro. La praticità che stavi aspettando. Un unico prodotto modulare pronto all'uso che all'occorrenza puoi scomporre e ricomporre a tuo piacimento per personalizzare il tuo punto presa con soluzioni sempre diverse.



Stripper

UNA
NOVITÀ
GENIALE

4box ha brevettato Stripper, una soluzione tanto semplice quanto geniale che ti permette di spellare cavi di due diametri differenti velocizzando il processo di installazione e senza utilizzare altri utensili.

- 01 SCEGLI IL DIAMETRO**
Gira il tuo copriforo, troverai due incavi per spellare cavi di 1,5 mm e 2,5 mm di diametro.
- 02 INSERISCI IL CAVO**
Una volta scelto l'incavo, inserisci il cavo da spellare.
- 03 PREMI E INCIDI**
Esegui una leggera pressione ruotando il cavo in modo da incidere la guaina grazie al profilo tagliente dell'incavo.
- 04 TIRA VERSO L'ESTERNO**
Tira il cavo verso l'esterno per eliminare la guaina tagliata.



3 COLORI
DISPONIBILI
Antracite, Tech e Bianco



Per le serie civili
più diffuse.



Installazione
più rapida.



Basta utensili!
Spellacavo
incorporato.



Più conveniente
nel **prezzo!**



VELOCE

Una soluzione pronta
all'uso che riduce il
tempo di installazione.



FACILE

Una soluzione che semplifica
la fase di progettazione e
preventivazione dell'impianto.



INNOVATIVA

Grazie a **STRIPAR** l'innovativo
spellacavo incorporato che ti permette
di spellare cavi di 1,5 mm e 2,5 mm di
diametro, senza l'uso di utensili.

Catalogo.

Bitappo compatibile con Bticino®

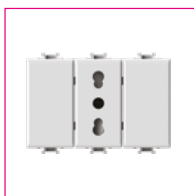

4B.AM.BT
BITAPPO PER BTICINO®
MATIX™ BIANCA



4B.N.BT
BITAPPO PER BTICINO®
LIVINGLIGHT™ BIANCA

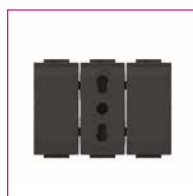

4B.L.BT
BITAPPO PER BTICINO®
LIVINGLIGHT™ ANTRACITE

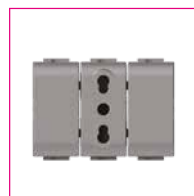

4B.NT.BT
BITAPPO PER BTICINO®
LIVINGLIGHT™ TECH

Bitappo compatibile con Vimar®

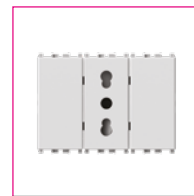

4B.V14.BT
BITAPPO PER VIMAR®
PLANA™ BIANCA

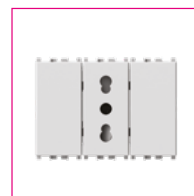

4B.V19B.BT
BITAPPO PER VIMAR®
ARKE'™ BIANCA

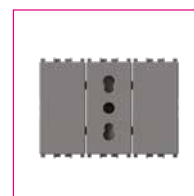

4B.V19.BT
BITAPPO PER VIMAR®
ARKE'™ GRIGIA

Bitappo compatibile con Gewiss®



4B.G20.BT
BITAPPO PER GEWISS®
SYSTEM™ BIANCA

Titappo

Il primo **copriforo** con
Stripper integrato.

Il tuo impianto è subito ultimato

Titappo è il primo e unico copriforo al mondo dotato di Stripper.
Grazie a questa innovativa tecnologia integrata è possibile spellare cavi
di due diametri differenti (1,5 mmq e 2,5 mmq) senza l'uso di utensili.



info pag. 11

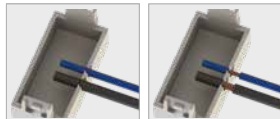

Catalogo.

Bitappo compatibile con Bticino®



4B.AM.TT
TITAPPO PER BTICINO®
MATIX™ BIANCA



4B.N.TT
TITAPPO PER BTICINO®
LIVINGLIGHT™ BIANCA



4B.L.TT
TITAPPO PER BTICINO®
LIVINGLIGHT™ ANTRACITE



4B.NT.TT
TITAPPO PER BTICINO®
LIVINGLIGHT™ TECH

Bitappo compatibile con Vimar®



4B.V14.TT
TITAPPO PER VIMAR®
PLANA™ BIANCA



4B.V19B.TT
TITAPPO PER VIMAR®
ARKE'™ BIANCA

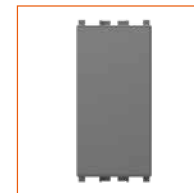

4B.V19.TT
TITAPPO PER VIMAR®
ARKE'™ GRIGIA

Bitappo compatibile con Gewiss®



4B.G20.TT
TITAPPO PER GEWISS®
SYSTEM™ BIANCA

Uniko

Il nuovo e unico comando multifunzione di 4box

UNIKO SI FA IN QUATTRO

Interruttore, deviatore, invertitore e pulsante, tutto in un unico comando. Uniko è la nuova soluzione intelligente di 4box, compatibile con le principali serie civili, che permette di realizzare le quattro tipologie di comando a seconda della modalità di collegamento dei cavi nei morsetti posti sul retro.

4

COMANDI IN UNO

1 interruttore, 1 deviatore, 1 invertitore, 1 pulsante.





COMODO

Decidi al momento come utilizzare Uniko. In caso di sostituzione di un comando difettoso hai sempre quello che ti serve per effettuare l'intervento.



VANTAGGIOSO

Conveniente anche nel prezzo, Uniko offre le sue molteplici soluzioni ad un prezzo competitivo rispetto ai tradizionali comandi.



COMPATIBILE

Uniko è esteticamente simile alla serie civile con cui è compatibile per finitura e colore. Questo lo rende una valida alternativa ai tradizionali comandi in commercio.



COMANDO ILLUMINABILE

È possibile illuminare il comando inserendo nell'apposita sede posta sul retro una normale lampadina fra quelle disponibili in commercio

(es. unità segnalazione led di Vimar®, lampada a led per spie di segnalazione di Bticino® oppure le unità di segnalazione ad ampolla con lampada a led di Gewiss®)

BASCULANTE O PULSANTE IN UN SEMPLICE CLACK



Un **innovativo** meccanismo di inclusione ed esclusione della molla all'interno del comando permette, utilizzando un normale giravite a croce o a taglio, di decidere se utilizzare Uniko come **comando basculante** o come **pulsante**. Il tutto in modo facile, veloce e sicuro!

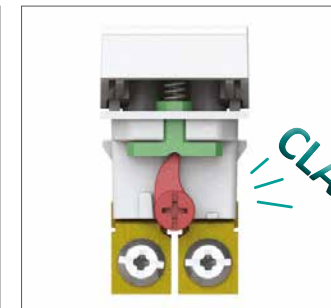

PATENT PENDING

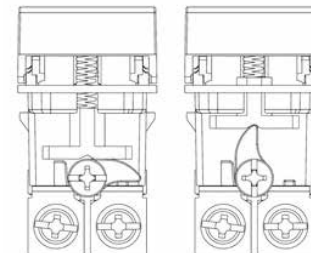

01 INTERRUTTORE

L'interruttore unipolare è un dispositivo con cui è possibile comandare l'accensione o lo spegnimento delle lampade o altri apparecchi **da un solo e unico punto** dell'abitazione e dal quale è comunque possibile accendere il numero di lampade desiderate.



02 DEVIATORE

Il deviatore è un dispositivo con il quale è possibile comandare l'accensione o lo spegnimento delle lampade o altri apparecchi **da 2 o più punti differenti**. Per effettuare il collegamento su 2 punti luce differenti che comandano la stessa lampada, è necessario utilizzare 2 deviatori collegati fra loro.





DECIDI COLLEGA FATTO!

È possibile determinare la funzione del comando in base a come si collegano i cavi. Ogni comando è accompagnato da un foglio istruzioni che spiega in modo facile e intuitivo come effettuare i collegamenti per ottenere un interruttore, un pulsante, un deviatore o un invertitore.

03 INVERTITORE

L'invertitore è un dispositivo con il quale è possibile comandare l'accensione o lo spegnimento delle lampade o altri apparecchi **da 3 o più punti differenti**. Aggiungendo un invertitore a 2 deviatori si può comandare l'accensione da 3 punti distinti; oltre ai 3 punti occorrono sempre e solo 2 deviatori e un numero di invertitori necessari a completare l'impianto.

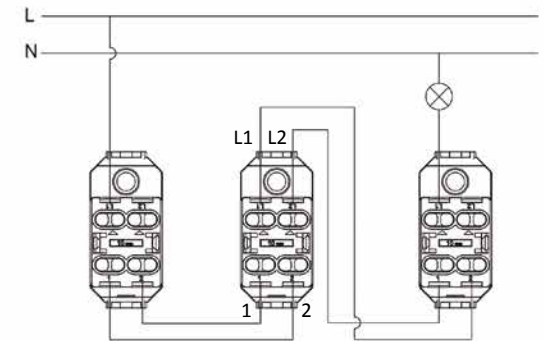
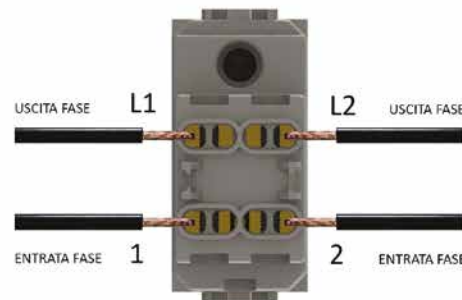

04 PULSANTE

Il pulsante è un dispositivo che viene utilizzato solitamente in presenza di circuiti a relè. Il pulsante è dotato di un meccanismo a molla che una volta premuto, permette di inviare un impulso alla bobina che comanda l'accensione o lo spegnimento delle lampade o altri apparecchi. Con il pulsante è possibile comandare il carico **da 1 a più punti distinti**.

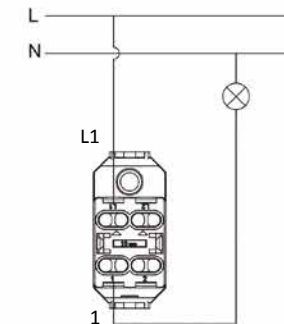
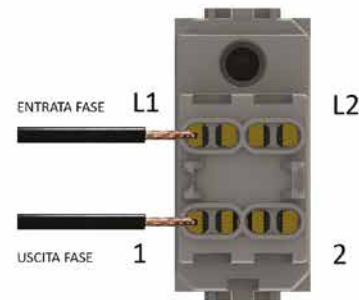

Più vantaggi in un solo codice.

3 **COLORI**
DISPONIBILI
Antracite, Tech e Bianco



4 **COMANDI**
IN UNO
1 interruttore, 1 deviatore,
1 invertitore, 1 pulsante.

X **LE SERIE CIVILI**
PIÙ DIFFUSE
BTICINO® // Matix™, Livinglight™
VIMAR® // Plana™, Arkè™, Eikon™
GEWISS® // System™, Chorus™

Catalogo.

Uniko compatibile con Bticino®



4B.AM.CU
UNIKO PER BTICINO®
MATIX MAGIC™ BIANCA



4B.N.CU
UNIKO PER BTICINO®
LIVINGLIGHT™ BIANCA



4B.L.CU
UNIKO PER BTICINO®
LIVINGLIGHT™ ANTRACITE



4B.NT.CU
UNIKO PER BTICINO®
LIVINGLIGHT™ TECH

Uniko compatibile con Gewiss®



4B.G10.CU
UNIKO PER GEWISS®
CHORUS™ BIANCA



4B.G12.CU
UNIKO PER GEWISS®
CHORUS™ NERA



4B.G14.CU
UNIKO PER GEWISS®
CHORUS™ TITANIO



4B.G20.CU
UNIKO PER GEWISS®
SYSTEM™ BIANCA

Uniko compatibile con Vimar®



4B.V14.CU
UNIKO PER VIMAR®
PLANA™ BIANCA



4B.V14SL.CU
UNIKO PER VIMAR®
PLANA™ SILVER



4B.V20B.CU
UNIKO PER VIMAR®
EIKON™ BIANCA

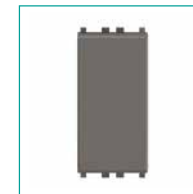

4B.V20.CU
UNIKO PER VIMAR®
EIKON™ GRIGIO



4B.V20N.CU
UNIKO PER VIMAR®
EIKON™ NEXT

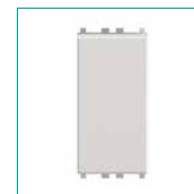

4B.V19B.CU
UNIKO PER VIMAR®
ARKE'™ BIANCA

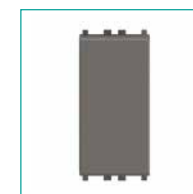

4B.V19.CU
UNIKO PER VIMAR®
ARKE'™ GRIGIA



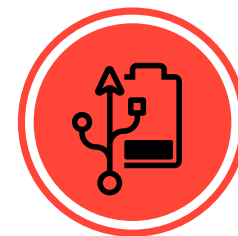

USB 2.1 & 2.4

Le più veloci e potenti

Cambia il tuo modo di pensare la presa elettrica. USB 2.1 e USB 2.4 sono le prese USB su modulo singolo di 4box con un carico massimo in uscita rispettivamente di 2.1 e 2.4 Ampere; ideali per la ricarica veloce di smartphone, tablet e altri dispositivi, senza l'ingombro di alimentatori.



Massima potenza, perfetta compatibilità estetica e minimo ingombro sono le caratteristiche vincenti di questi prodotti la cui qualità è stata certificata dai laboratori di IMQ ottenendo il relativo marchio.

Le più **veloci e potenti** prese USB su **modulo singolo**.



PRIMA



DOPO

USB 2.1



USB 2.4



ORDINE

Minimal // Il cavo USB può essere collegato comodamente alle prese USB 2.1 e 2.4 senza la necessità di alimentatori che generano inutili ingombri.



POSSIBILITÀ

Personalizzabile // Crea le combinazioni che più preferisci grazie alla modularità del modulo singolo. Abbinale ad una bipasso, una Side o un copriforo in totale libertà.



USB

Catalogo.

Presse USB 2.1A e 2.4A compatibile con Bticino®



4B.AM.USB **4B.AM.USB.24**
PRESA USB PER BTICINO® MATIX™
BIANCA



4B.N.USB **4B.N.USB.24**
PRESA USB PER BTICINO® LIVINGLIGHT™
BIANCA



4B.L.USB **4B.L.USB.24**
PRESA USB PER BTICINO® LIVINGLIGHT™
ANTRACITE



4B.NT.USB **4B.NT.USB.24**
PRESA USB PER BTICINO® LIVINGLIGHT™
TECH



4B.HD.USB **4B.HD.USB.24**
PRESA USB PER BTICINO® AXOLUTE™
BIANCA



4B.HS.USB **4B.HS.USB.24**
PRESA USB PER BTICINO® AXOLUTE™
ANTRACITE

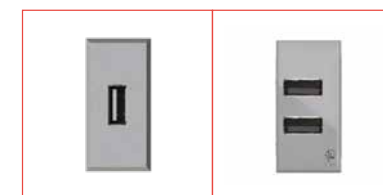

4B.HC.USB **4B.HC.USB.24**
PRESA USB PER BTICINO® AXOLUTE™
TECH

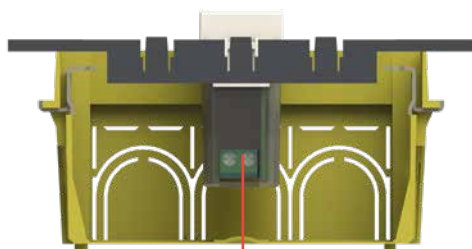

Grazie al minimo ingombro della presa USB, lo spazio a disposizione per il cablaggio è ampio per una comoda installazione (da 1,2 cm a 1,5 cm dal fondo scatola a seconda dei modelli).

2.1 A
2.4 A

Le più
veloci!



Perfetta
compatibilità
estetica.



Basta con
gli **alimentatori!**



Più convenienti
nel **prezzo!**



Per le **serie civili**
più diffuse.

Presse USB 2.1A - 2.4A compatibili con Vimar®

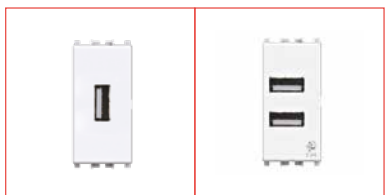

4B.V14.USB **4B.V14.USB.24**
PRESA USB PER VIMAR® PLANA™
BIANCA



4B.V19B.USB.24
PRESA USB 2.4 A PER VIMAR®
ARKE™ BIANCA



4B.V19.USB.24
PRESA USB 2.4 A PER VIMAR®
ARKE™ GRIGIO

Presse USB 2.1A - 2.4A compatibili con Gewiss®



4B.G10.USB **4B.G10.USB.24**
PRESA USB PER GEWISS® CHORUS™
BIANCA



4B.G12.USB **4B.G12.USB.24**
PRESA USB PER GEWISS® CHORUS™
NERA



P

5.1A
4 USB

Power
RICARICATUTTO **BAG**

Un unico alimentatore per differenti dispositivi elettronici.

Power Bag è un potente alimentatore USB che trasforma una potenza di 230V Ac in 5.0V Dc fino ad un massimo di 5.1A. È dotata di 4 uscite USB e consente di caricare più dispositivi contemporaneamente. Power Bag può essere portata in viaggio grazie alle dimensioni ridotte. Il suo design la rende elegante e minimal in ogni ambiente.



+ MULTI-RICARICA

Uscita USB 5.1A che permette di ricaricare **più dispositivi contemporaneamente**.

+ COMODO

Rimuovendo la cover in silicone, riduci il suo ingombro e puoi comodamente **portarla con te!**

+ ELEGANTE

Raffinata e minimal. Posizionala dove vuoi e dona ai tuoi ambienti un tocco di **design**.

Catalogo.



4B.PB.USB
CARICATORE POWER
BAG USB 5.1A



4B.CU.USB
CAVETTO UNIVERSALE PER
RICARICA DISPOSITIVI LUNGHEZZA
100 CM CON ADATTATORE PER
IPHONE 5/6/7/8/10 E MICROUSB



Wide

wide



Sicurezza evoluta.

Wide è l'unica presa al mondo che mantiene anche a spina inserita il grado di protezione **IP55** se installata nella scatola da incasso a 3 moduli e **IP67** con la sua custodia da parete. Wide sfrutta l'idea geniale di Hide e la completa con un sistema di protezione dal contatto con corpi solidi e liquidi. Nessun'altra presa al mondo può offrire prestazioni simili.



WATERPROOF!

Impermeabile // Grazie al supporto esclusivo, Wide è impermeabile a spina inserita e mantiene il grado di protezione IP55 o IP67.

WONDERFUL!

Bella // Il design elegante di Wide permette di collocare il prodotto sia in ambito residenziale come balconi e giardini, sia in ambito terziario/industriale.

WOW!

Completa // Con Wide puoi utilizzare le più comuni tipologie di spine presenti nel mercato italiano.

ADATTA A
TUTTE
LE TIPOLOGIE
DI SPINE

Wide, la più
versatile e sicura.

La presa basculante permette l'inserimento delle più comuni spine, anche della spina schuko 90°. Per effettuare il movimento è sufficiente la pressione esercitata nell'atto di inserimento della spina. Wide garantisce la protezione dell'impianto e mantiene, anche a spina inserita, il grado di protezione **IP55** se installata in scatola a incasso a tre moduli, o **IP67** se installata con la sua scatola da parete.



Spina schuko 90°



Spina italiana 10A o 16A

Più funzionalità e versatilità con Wide.

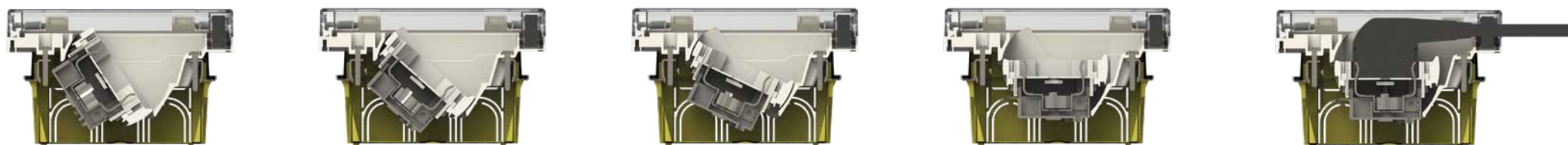

Il particolare movimento basculante del supporto sul quale è installata la presa elettrica permette l'inserimento di qualunque tipologia di spina, anche della spina schuko a 90° (chiamata anche schuko a pipa).

wide

L'unica presa per scatola a 3 moduli impermeabile anche a spina inserita.

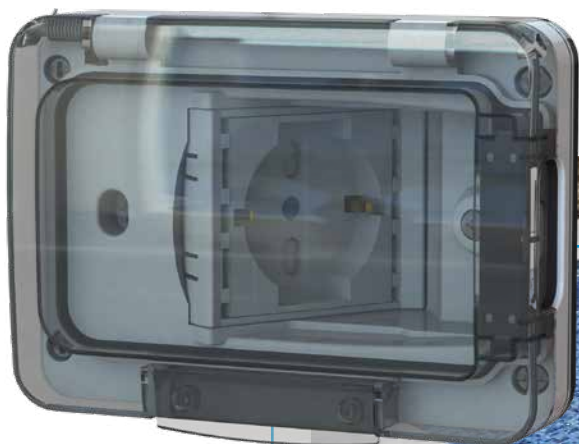

Wide protegge il tuo impianto. Nessun bisogno di scollegare la spina in caso di maltempo, perché la protezione permane. Wide è l'unica presa per scatola da incasso a 3 moduli da esterno capace di garantire prestazioni di questo tipo.





4 COLORI DISPONIBILI

Bianco, Grigio RAL 7035, Antracite, Verde Bosco



IP55 CON SCATOLA DA INCASSO

Protezione totale alla penetrazione di corpi solidi.
Protezione contro gocce, vapori, spruzzi e getti d'acqua.



IP67 CON CUSTODIA A PARETE

Protezione totale alla penetrazione di corpi solidi e polveri.
Protezione contro l'immersione per 30 minuti a 1 metro di profondità.



Cos'è il grado IP?

È una scala convenzionale che, nell'ingegneria elettrica, indica il grado di protezione di un oggetto dal contatto con corpi solidi e liquidi.



wide

La sola per scatola a 3 moduli.



IP55



IP67

Installarla è semplice.

Wide si può installare nelle comuni scatole da incasso a 3 moduli. Ciò la rende perfetta per le nuove installazioni o ristrutturazioni perché utilizza la scatola esistente.

La messa a norma di impianti esistenti è più agevole perché, potendo riutilizzare le scatole a 3 moduli già installate, gli interventi possono essere eseguiti senza opere murarie.

In alternativa alla versione per scatola da incasso a 3 moduli con grado di protezione **IP55**, Wide è disponibile anche nella variante con custodia a parete e grado di protezione **IP67**.

Catalogo.



4B.W.01
WIDE IP55 SOLO TELAIO PER SCATOLA
INCASSO 3 MODULI, BIANCA



4B.W.03
WIDE IP55 SOLO TELAIO PER SCATOLA
INCASSO 3 MODULI, ANTRACITE



4B.W.RAL
WIDE IP55 SOLO TELAIO PER SCATOLA
INCASSO 3 MODULI, RAL 7035



4B.W.04
WIDE IP55 SOLO TELAIO PER SCATOLA
INCASSO 3 MODULI, VERDE BOSCO



4B.W.01.015
WIDE IP55 COMPLETA DI PRESA
SCHUKO BIVALENTE PER SCATOLA
INCASSO 3 MODULI, BIANCA



4B.W.03.015
WIDE IP55 COMPLETA DI PRESA SCHUKO
BIVALENTE PER SCATOLA INCASSO 3
MODULI, ANTRACITE



4B.W.RAL.015
WIDE IP55 COMPLETA DI PRESA SCHUKO
BIVALENTE PER SCATOLA INCASSO 3
MODULI, RAL 7035



4B.W.04.015
WIDE IP55 COMPLETA DI PRESA SCHUKO
BIVALENTE PER SCATOLA INCASSO 3
MODULI, VERDE BOSCO



4B.WB.01
SCATOLA DA PARETE IP67 PER WIDE,
BIANCA



4B.WB.03
SCATOLA DA PARETE IP67 PER WIDE,
ANTRACITE



4B.WB.RAL
SCATOLA DA PARETE IP67 PER WIDE,
RAL 7035



4B.WB.04
SCATOLA DA PARETE IP67 PER WIDE,
VERDE BOSCO

Vuoi utilizzare i tuoi frutti?

Puoi ordinare anche le versioni solo telaio di Wide, che potrai utilizzare esclusivamente con i frutti della serie Vimar® Plana™ o Gewiss® Chorus™.

Accessori



4B.W.AP
ACCESSORIO ABBRACCIA PALO PER
SCATOLA DA PARETE IP67, RAL 7035



H

La spina c'è, ma non si vede.

Hide rivoluziona il concetto di presa elettrica. La spina scompare all'interno del muro, dietro lo sportello scorrevole, e la parete resta sempre libera e ordinata. Usare Hide è semplicissimo. Basta far scorrere il frontalino, inserire la spina et voilà, il gioco è fatto. Puoi mimetizzare Hide sulla tua parete, scegliendo tra i diversi materiali disponibili per le cover.

HIDE



Semplicemente geniale.

Hide non è soltanto stile, ma anche funzionalità e semplicità installativa. Nel progettare la presa che rivoluziona il mercato elettrico, 4box ha pensato anche alla facilità di installazione. Hide è compatibile con le scatole e i cablaggi esistenti. Hide non smette mai di sorprendere: un'idea attuale, proiettata verso il futuro.





Tra tanti prodotti è l'unica **soluzione.**



DESIGN

Minimal // Un design fine e lineare che testimonia un concept stilistico evoluto, innovativo e personale.

Evoluta // Trasforma un punto di servizio in un complemento originale che crea ordine.



FUNZIONALITÀ

Libera lo spazio // Permette di posizionare i mobili anche in corrispondenza delle prese elettriche senza il fastidioso ingombro della spina.

Compatta // Sporge dal muro per soli 11 mm a spina inserita e assicura un ridotto impatto visivo. Il disordine dei cavi non è più un problema.

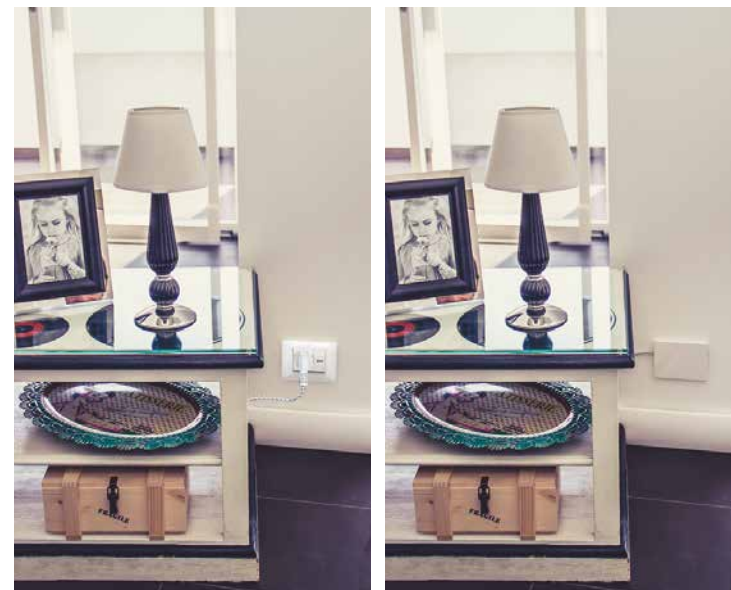

+ SICUREZZA



Protetta // Nessuna spina a vista vuol dire maggiore sicurezza per i più piccoli.

Intuitiva // L'installazione e l'utilizzo sono di immediata comprensibilità.

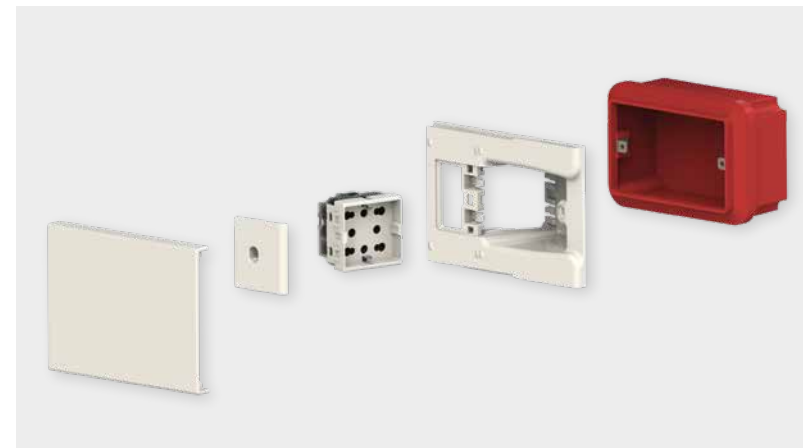

SI INSTALLA SU SCATOLE ESISTENTI !

Hide si installa esattamente come qualunque presa tradizionale. L'installazione avviene nelle comuni scatole da incasso a 3 o a 4 moduli senza necessità di adattatori.

Il cablaggio non richiede particolari accorgimenti.

Guarda lo spot TV 



+ CREATIVITÀ



Personalizzabile // Hide può essere dipinta o decorata con rivestimenti, carte da parati e serigrafie. Puoi liberare la fantasia.

Multimaterica // Lo sportello in ABS può essere rivestito in vetro, legno, metallo, marmo e altri materiali a scelta per garantire la massima libertà progettuale.





HIDE covers

Ora scegli.

Hide è camaleontica, materica, fascinosa. Ideale a casa, si esprime al meglio anche in contesti lussosi e con arredamenti particolari, come showroom, studi professionali, boutique e imbarcazioni. Da oggi puoi scegliere tra 6 cover disponibili in legno, vetro o metacrilato.



LEGNO CHIARO



VETRO BIANCO



METACRILATO BIANCO



LEGNO SCURO



VETRO NERO



METACRILATO NERO







Una gamma completa.

La versatilità di Hide si esprime non solo nell'ingegnosità del suo concept, ma anche nelle numerose combinazioni estetiche e funzionali che è possibile ottenere. Tre colorazioni di base, quattordici frutti, sei cover opzionali in materiali creativi e di qualità, oppure il solo telaio, per utilizzare i frutti già in tuo possesso.

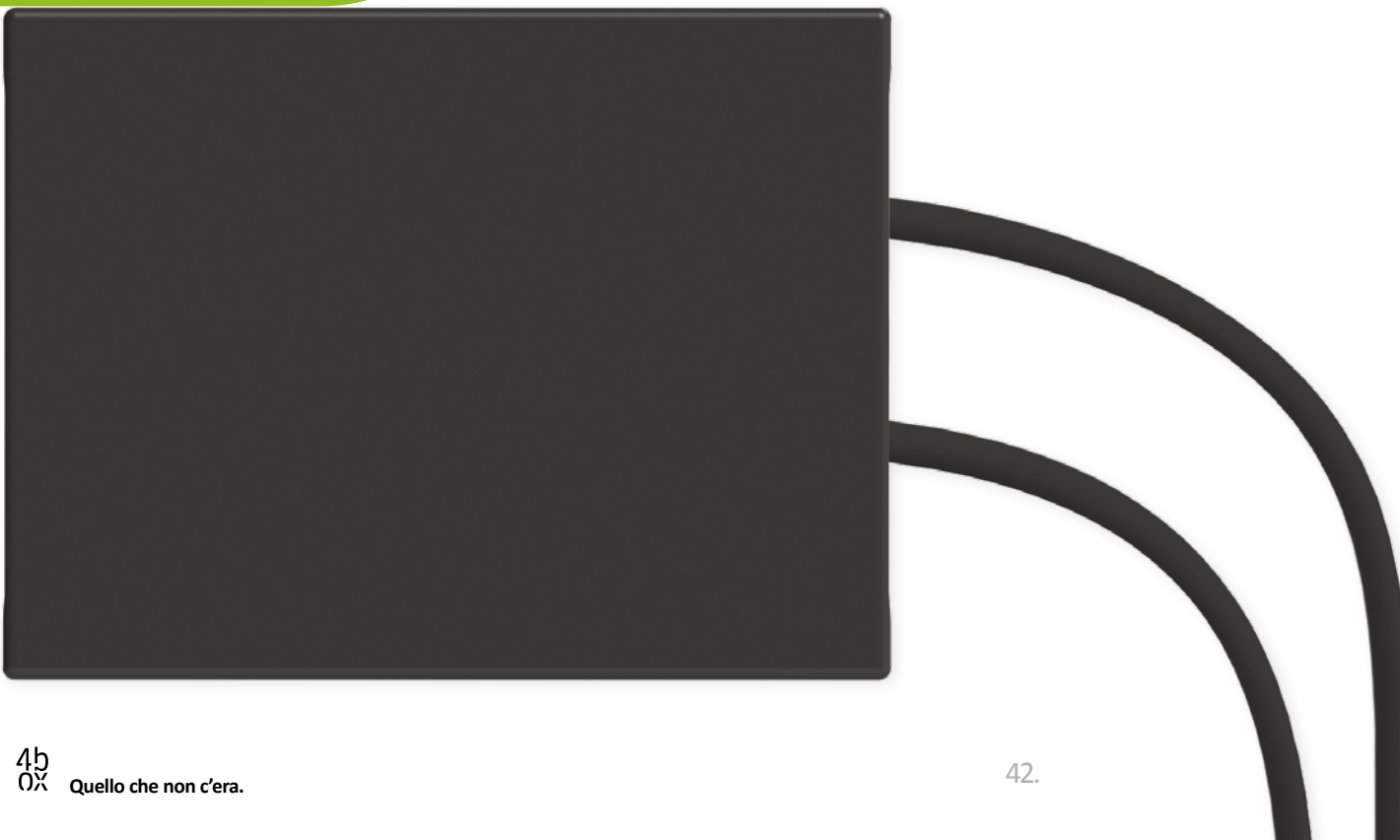

3 **COLORI DISPONIBILI**
Bianco
Grigio Techno
Antracite



X **SCATOLA DA INCASSO 3 MODULI**



X **SCATOLA DA INCASSO 4 MODULI**



14 **FRUTTI**
Hide offre più combinazioni di prese: schuko, bipasso, TV, SAT e RJ45. E, naturalmente, è disponibile anche con **side** (p.4).



6 **COVER OPZIONALI**
Legno chiaro e scuro
Vetro bianco e nero
Metacrilato bianco e nero



6 **VERSIONI SOLO TELAIO**
Bianco
Grigio Techno
Antracite

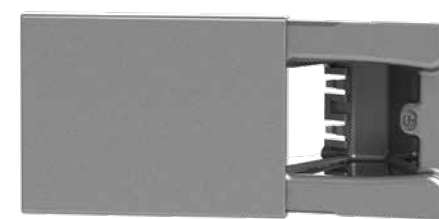

H



Catalogo.

Componi la tua Hide.

Hide è in vendita in abbinamento ai frutti. Per comporre il codice d'ordine è sufficiente combinare il codice della presa con il codice del frutto richiesto (esempio: il codice **4B.01.015** corrisponde a Hide 3 moduli, bianca con presa schuko).

Su richiesta sono disponibili anche prese con standard francese, tedesco, svizzero, statunitense, israeliano, argentino ed euro-americano.

Hide a 3 e 4 moduli - Cover standard



4B.01
HIDE 3 MODULI BIANCA



4B.02
HIDE 3 MODULI GRIGIO TECHNO



4B.03
HIDE 3 MODULI ANTRACITE



4B.04
HIDE 4 MODULI BIANCA



4B.05
HIDE 4 MODULI GRIGIO TECHNO



4B.06
HIDE 4 MODULI ANTRACITE

Frutti



.003
2 CUSTODIE RJ45



.004
2 PRESE RJ45 CAT. 6 UTP



.005
PRESA RJ45 CAT. 6 UTP E BIPASSO



.006
PRESA TV DIRETTA ISOLATA E PRESA SAT



.007
PRESA TV DIRETTA PASSAGGIO CC E PRESA SAT



.008
PRESA TV/SAT DIRETTA E PRESA BIPASSO



.009
PRESA TV/SAT DERIVATA E PRESA BIPASSO



.010
PRESA TV/SAT DIRETTA E PRESA RJ45 CAT. 6 UTP



.011
PRESA TV/SAT DERIVATA E PRESA RJ45 CAT. 6 UTP



.012
PRESA SAT E PRESA RJ45 CAT. 6 UTP



.013
PRESA TV + SAT 2 MODULI



.014
2 PRESE BIPASSO



.015
PRESA SCHUKO BIVALENTE



.H21
1 PRESA SCHUKO + 2 PRESE BIPASSO

Cover opzionali

Una volta scelta la tua Hide, puoi acquistare le cover opzionali in materiale pregiato per ottenere uno stile ancora più esclusivo, personale e ricercato.



4B.H3M.MB
COVER HIDE 3M METACRILATO BIANCO

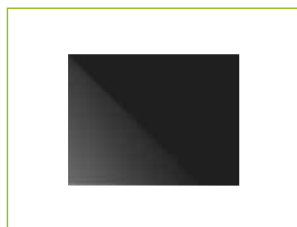

4B.H3M.MN
COVER HIDE 3M METACRILATO NERO



4B.H4M.MB
COVER HIDE 4M METACRILATO BIANCO



4B.H4M.MN
COVER HIDE 4M METACRILATO NERO



4B.H3M.VB
COVER HIDE 3M VETRO BIANCO

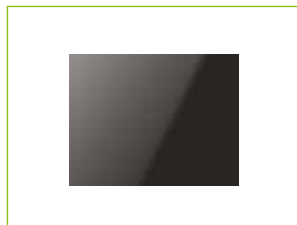

4B.H3M.VN
COVER HIDE 3M VETRO NERO

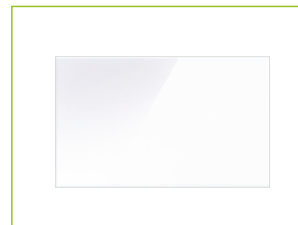

4B.H4M.VB
COVER HIDE 4M VETRO BIANCO

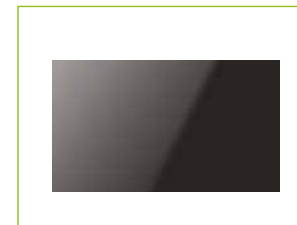

4B.H4M.VN
COVER HIDE 4M VETRO NERO

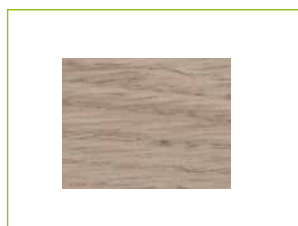

4B.H3M.LC
COVER HIDE 3M LEGNO CHIARO



4B.H3M.LS
COVER HIDE 3M LEGNO SCURO

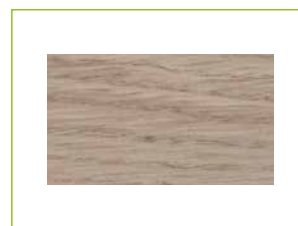

4B.H4M.LC
COVER HIDE 4M LEGNO CHIARO

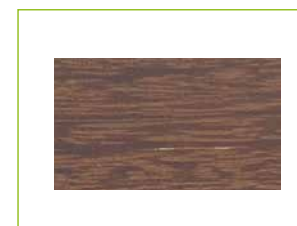

4B.H4M.LS
COVER HIDE 4M LEGNO SCURO

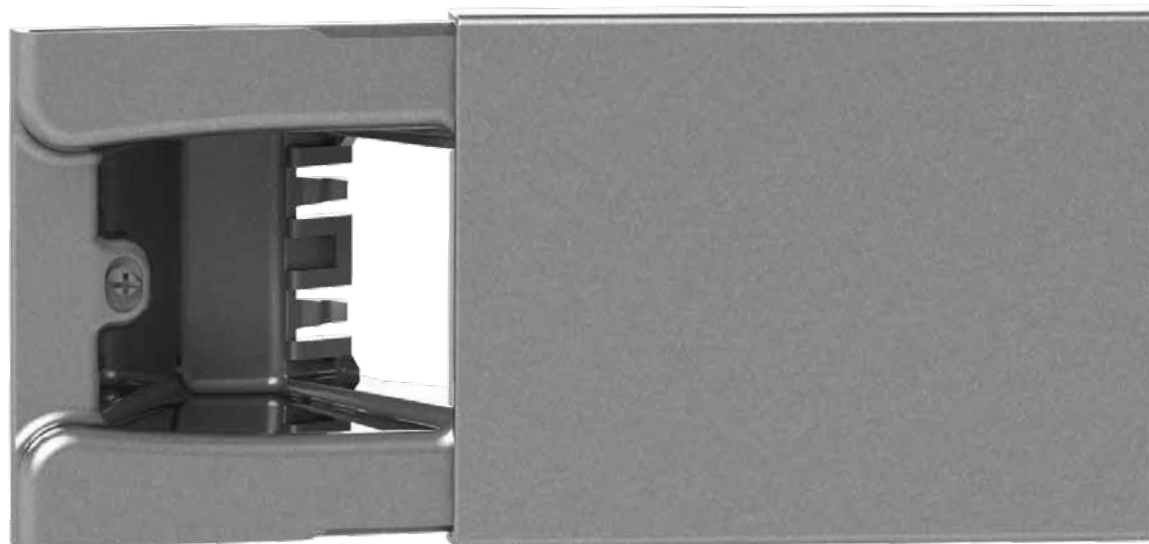

**Vuoi utilizzare
i tuoi frutti?**

Telai Hide a 3 e 4 moduli

Allora puoi ordinare anche
le versioni solo telaio di Hide,
che potrai utilizzare esclusivamente
con i frutti della serie Vimar®
Plana™ o Gewiss® Chorus™.



4B.01.000
HIDE 3 MODULI BIANCA



4B.02.000
HIDE 3 MODULI GRIGIO TECHNO



4B.03.000
HIDE 3 MODULI ANTRACITE

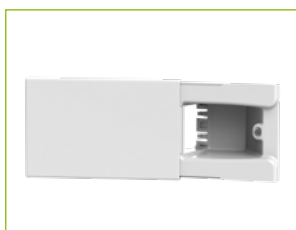

4B.04.000
HIDE 4 MODULI BIANCA

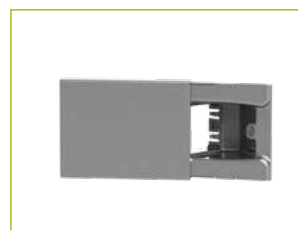

4B.05.000
HIDE 4 MODULI GRIGIO TECHNO



4B.06.000
HIDE 4 MODULI ANTRACITE

4box. Quello che non c'era.

copyright

Le immagini rappresentate in questa brochure sono di proprietà di 4 BOX s.r.l. che ne detiene la proprietà intellettuale e i diritti di uso e di riproduzione.

Questa brochure non è riproducibile in alcuna sua parte senza previa autorizzazione scritta da parte di 4 BOX s.r.l.

I marchi e le denominazioni commerciali che compaiono in questa pubblicazione appartengono ai relativi proprietari.

Le prestazioni di isolamento dichiarate sono in fase di certificazione alla data di stampa. 4 BOX s.r.l. non produce né commercializza placche, supporti o frutti appartenenti a serie civili di altre aziende. Per la disponibilità di tali materiali occorre rivolgersi alla rete di vendita di ciascuna azienda. I marchi citati appartengono ai relativi proprietari.

credits

Concept: Comunicogroup | Torino | comunicogroup.com

3D: Arch. Pietro Malanca

Le raffigurazioni e le descrizioni fornite nella presente brochure hanno carattere puramente indicativo e non costituiscono vincolo contrattuale. 4 BOX s.r.l. si riserva la facoltà di variare i prodotti in qualsiasi momento senza preavviso.

Stampato nel mese di Maggio 2019.

visita il nostro sito

4box.it

4b OX

Vuoi acquistare?

Cerca il punto vendita più vicino
a te sul sito www.4box.it

Quello che non c'era.

4box.it

